

# 脱臭カートリッジのお取り替えについて

タイプにより取替方法が異なりますので確認の上、お取り替えください。  
 ※予告なく改良、仕様の変更などを行う場合がありますが、取付上問題はありません。

詳しくは取扱説明書をご参照ください



**注意**

脱臭カートリッジ取付口の奥に指を入れしないでください。  
 ※ケガの原因になります。



禁止

## 上面入れタイプ

REGIO/ レジオ など

1. トップカバーを外し、脱臭カートリッジを引き抜きます。
2. 脱臭カートリッジカバーから脱臭カートリッジを取り外します。
3. 脱臭カートリッジの向きを確認し、脱臭カートリッジカバーに取り付けます。脱臭カートリッジを取付口に差し込み、トップカバーを取り付けます。

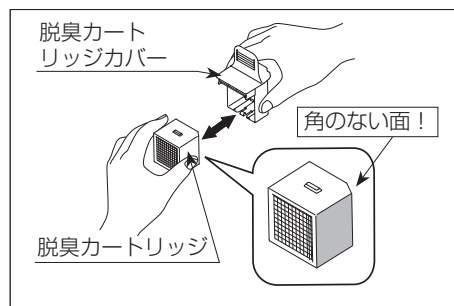
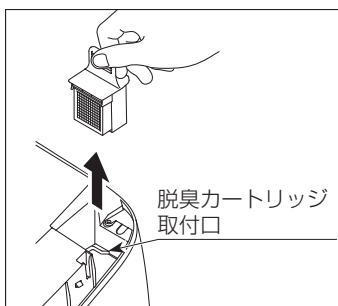

## 左側面入れタイプ 1

アメージュ C (C180 タイプ) ・ アメージュ V ・ ベーシア (B180 タイプ) など

1. 脱臭カートリッジ取付口フタの下側を持ちながら外して、脱臭カートリッジを引き抜きます。
2. 脱臭カートリッジを取付口に差し込みフタ上部のツメをはめてから、取り付けます。

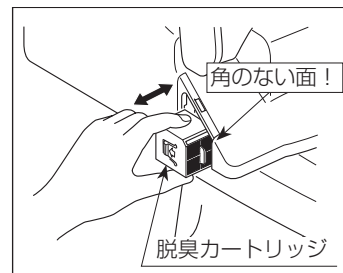
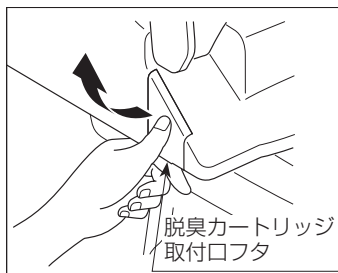

## 左側面入れタイプ 2

アメージュ Z ・ ベーシア (B280 タイプ) など

1. 脱臭カートリッジ取付口フタの下側を持ちながら、一度下に引いてから外し、脱臭カートリッジを引き抜きます。
2. 脱臭カートリッジを取付口に差し込みフタ上部のツメをはめてから、取り付けます。

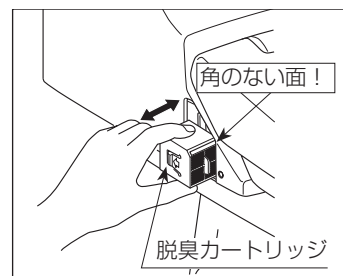

## 左側面入れタイプ 3

サティス (DV-E100 型) ・ ベーシアハーモ など

1. 脱臭カートリッジ取付口フタのつまみを持ちながら外し、脱臭カートリッジを取り出します。
2. 脱臭カートリッジを脱臭カートリッジ取付口フタに取り付け、脱臭カートリッジ取付口に差し込みます。

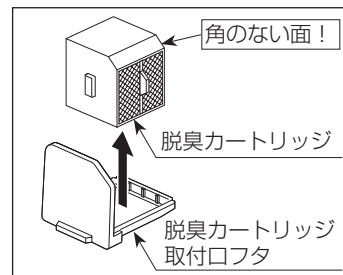
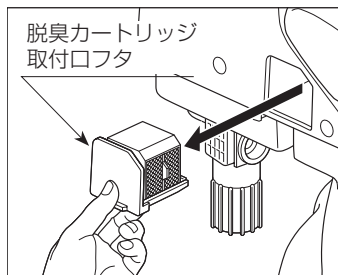

## 右側面入れタイプ

サティス (DV-300 型、DV-200 型、DV-100 型) など

1. 脱臭カートリッジ取付口のフタを外して、脱臭カートリッジを引き抜きます。
2. 脱臭カートリッジを取付口に差し込み、フタを取り付けます。

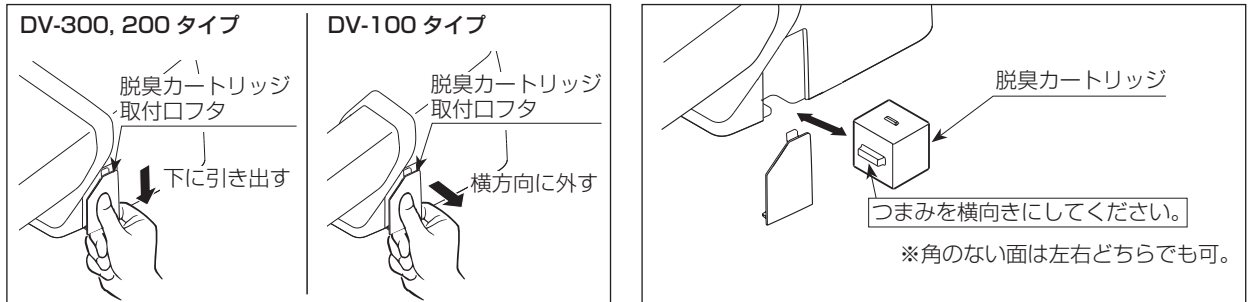

## 前面入れタイプ

A100・J100・1000 シリーズ・AU シリーズ・アメージュ C (2810・3810・4810 タイプ) など

1. 脱臭カートリッジ取付口のフタを外して、脱臭カートリッジを引き抜きます。
2. 脱臭カートリッジを取付口に差し込み、フタを取り付けます。

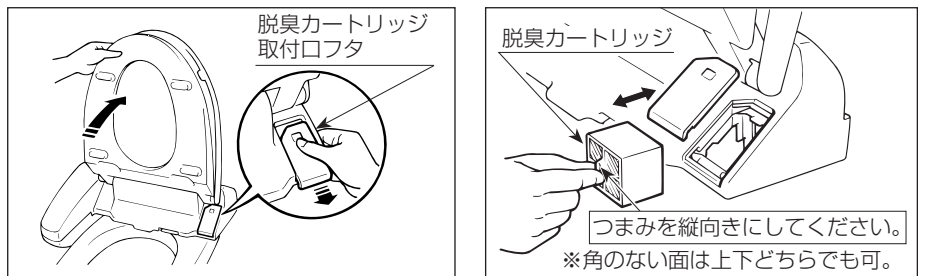

## 底面入れタイプ 1

サティス (DV-400 型)・リフレッシュサティス (DWV-SA, SB 型) など  
※ DV-400 型・DWV-SA, SB 型は **底面入れタイプ 2** の場合があります。  
どちらの取付けタイプかをご確認ください。

1. 本体を浮上させ、脱臭カートリッジホルダーを一度、上方に押し込み、脱臭カートリッジホルダーを引き抜きます。
2. 脱臭カートリッジを脱臭カートリッジホルダーに取り付け、脱臭カートリッジの「マエ」表示を手前にし、上方に“カチッ”と音がするまで、押し込みます。

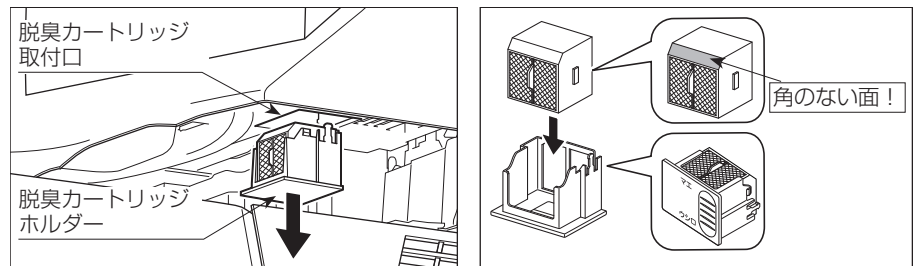

## 底面入れタイプ 2

サティス (DV-S500 型・DV-400 型)・アステオなど  
※ DV-400 型・DWV-SA, SB 型は **底面入れタイプ 1** の場合があります。  
どちらの取付けタイプかをご確認ください。

1. 本体を浮上させ、脱臭カートリッジ取付口フタのツメを奥に押し開き、脱臭カートリッジを引き抜きます。
2. 脱臭カートリッジを取付口に差し込みフタを閉め、本体を戻します。

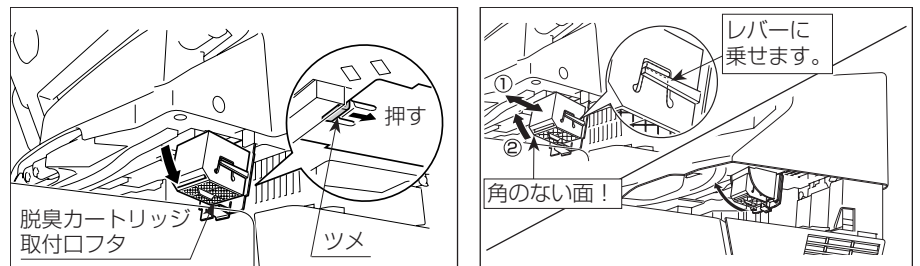

### 底面入れタイプ 3

K・RN・RM シリーズ など

1. 本体を便器から外し、脱臭カートリッジ取付口のフタを外して、脱臭カートリッジを引き抜きます。
2. 脱臭カートリッジのガイドを取付口の溝に合わせ、奥まで押し込み、フタを取り付けます。本体を元通りに取り付けます。

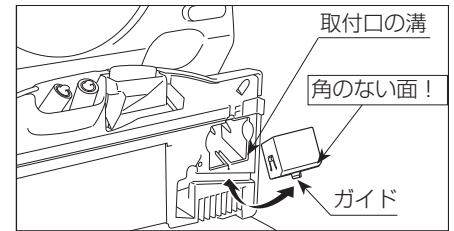
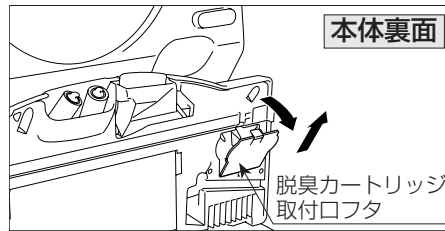

### 底面入れタイプ 4

New1000 シリーズ など

1. 本体を便器から外し、脱臭カートリッジ取付口のフタを外して、脱臭カートリッジを引き抜きます。
2. 脱臭カートリッジのつまみを持ち取付口に添って差し込み、フタを取り付けます。本体を元通りに取り付けます。

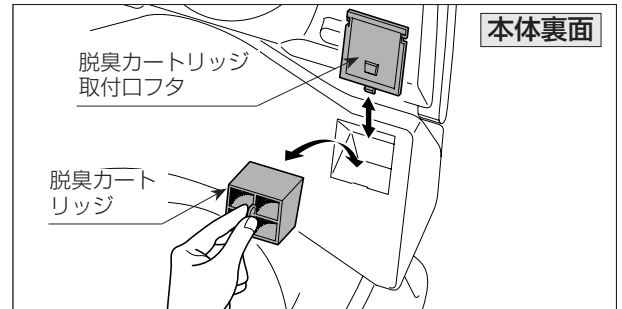

### 底面入れタイプ 5

KS220 タイプ・P・US・UH・H (H20 型)・RY・RZ シリーズ など

1. 本体を便器から外し、本体底面の脱臭カートリッジ取付口のフタを外して、脱臭カートリッジを引き抜きます。
2. 脱臭カートリッジのつまみを持ち取付口に添って差し込み、フタを取り付けます。本体を元通りに取り付けます。

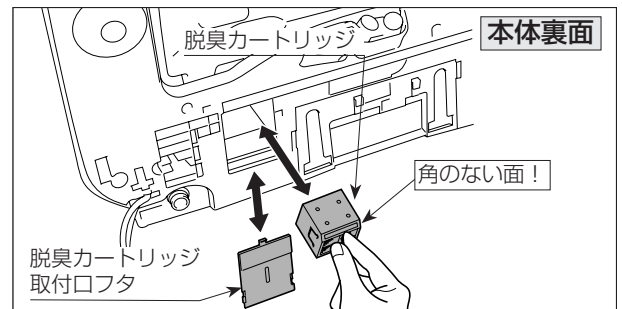

### 底面入れタイプ 6

PASSO (EA14・13・12・11・E77・75・74・67・65・64・59・57・55・49・47・45 型) など

1. 本体を便器から外し、本体底面の脱臭カートリッジ取付口フタを開け、フタを持ち上げてカートリッジごと外します。
2. 脱臭カートリッジを向きに注意してフタに差し込み、フタごと取付口に取り付けます。本体を元通りに取り付けます。

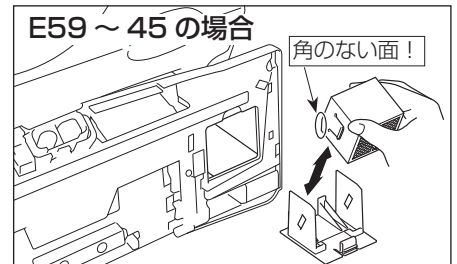
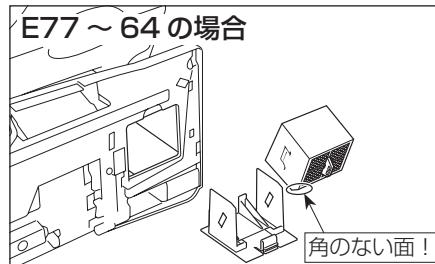
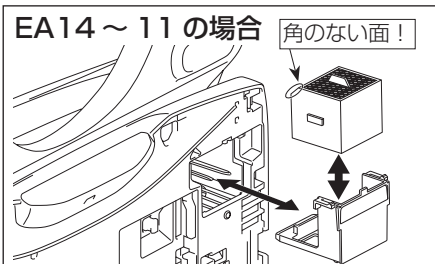
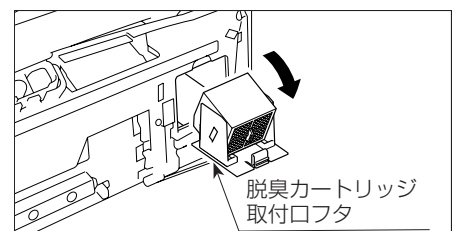

## 底面入れタイプ7

KA20型・KB20型・PASSO (E73・71・63・61・53・51・43・41型)・KB11・H・RK・RL・RS・RT・RVシリーズなど

1. 本体を便器から外し、本体底面の脱臭カートリッジ取付口フタを開け、カートリッジを外します。
2. 脱臭カートリッジを向きに注意して取付口に差し込み、フタを閉めます。本体を元通りに取り付けます。

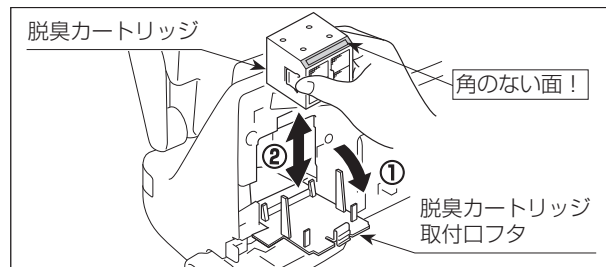

## 底面入れタイプ8

サティス (DV-G100型) など

1. 本体を浮かせ、左底面の脱臭カートリッジホルダーを一度、中央方向にスライドさせます。手をゆっくり下ろして脱臭カートリッジホルダーを取り出し、脱臭カートリッジを取り外します。
2. 脱臭カートリッジの向きに注意して、脱臭カートリッジホルダーに取り付け、持ち上げるように挿入し、外側にスライドさせてロックします。本体を戻します。

