

このたびは、当社製品をお買い上げいただきまして、まことにありがとうございます。

快適にご使用していただくために

— リモコン送信器 PDC-3 取扱いに際してのご注意とお願い —

製品を安全に正しく、長くお使いいただくために、ご使用になる前に庫お説明書を最後までお読みください。お読みになったあとは、大切に保管してください。

1 ご注意とお願い

⚠ 注意

- 送信器で電動商品を動かすときは必ず、周囲の安全を確認してください。
- 送信器を分解したり、改造したりしないでください。異常な作動をして事故やケガにつながつことがあります。
- 送信器を床に落としたり、衝撃を与えないでください。破損・故障し作動不良等による事故やケガにつながる場合があります。

🙏 お願い

- 送信器は生活防水構造になっていますが、雨でぬれる場所または、ぬれた物の上には置かないでください。故障の原因になります。
- 送信器を温度が50℃以上になるような夏期炎天下の車内などには放置しないでください。故障の原因になります。
- 2台以上の送信器から同時に送信したとき、および各種無線機やコードレス電話などの電波を受けたときは作動しないことがあります。
- 送信器のボタンを0.3秒以上押ししていないときは作動しないことがあります。
- 送信器のボタンを押したときに、動作表示灯が点灯しなくなったり、到達距離が短くなるなどの兆候があった場合は、新しい電池と交換してください。
- 送信器が汚れたときは、柔らかい布で「カラ拭き」してください。シンナー、ベンジンなどの化学薬品は、表面をいためますので使用しないでください。

2 各部の名称および仕様について

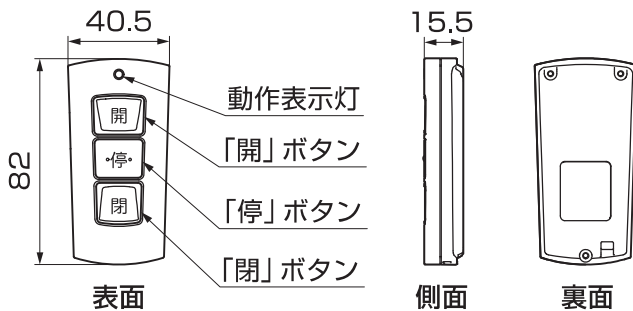

使用電池	リチウム電池 CR2032
電池寿命	約5年(※1)
送信周波数	312.2MHz(特定小電力)
送信可能距離	約10m(※2)
作動温度範囲	-20℃~60℃

※1：10回/日、開・閉・停のいずれか1操作/回

※2：周囲の環境で、到達距離が短くなる場合があります。

3 操作方法について

扉が開く

ダブルクリック
(2度押し)

扉が閉まる

ダブルクリック
(2度押し)

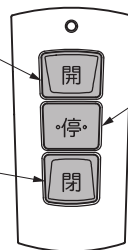

扉が停止する

クリック
(1度押し)

✎ 補足

- 作動途中で一時停止させるときは「停」ボタンを押してください。
- 一時停止位置によっては作動バランスの関係上、多少動くことがあります。
- 安全上「停」ボタンに限り1回押しだけで送信します。

✎ 補足

- リモコン送信器の到達可能距離(目安)は約10メートル以内です。
- 「開」または「閉」ボタンのダブルクリック(2度押し)間隔が2秒を超えると送信されません。
- 「開」・「閉」作動中に逆方向の操作をするときは、必ず一度「停」ボタンを押してください。

4 リモコン送信器の登録方法について

4-1 リモコン送信器の登録と登録取消し

(1) 登録・登録取消しの前に

※オーバードアSの場合を示します。

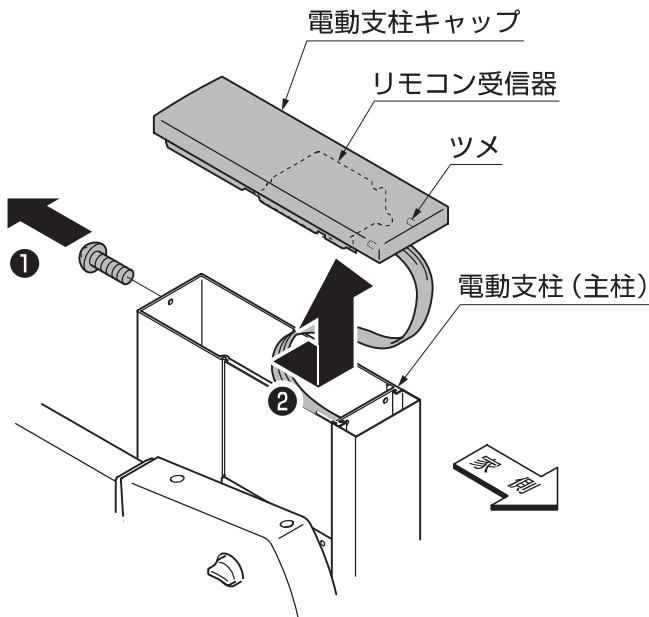

- ① 電動支柱キャップを電動支柱（主柱）から取外してください。

お願い

- 登録または登録取消しが終了した後は、逆の手順で電動支柱キャップを取付けてください。

注意

- 登録の際、アルミ型材の切断面に注意してください。ケガをするおそれがあります。

補足

- リモコン受信器の内蔵場所については各商品の取扱説明書を参照してください。

(2) 登録 ※追加登録する場合も同様の方法になります。

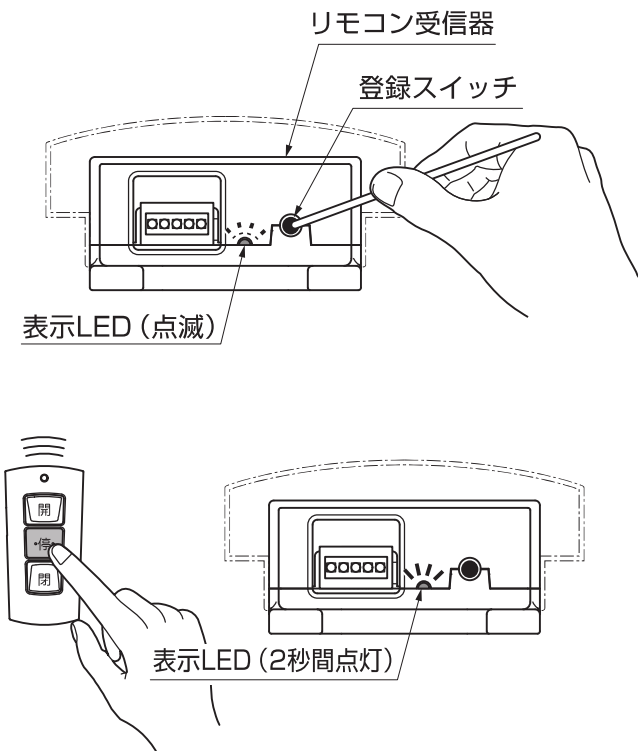

- ① リモコン受信器の登録スイッチをペン先やつまようじなどで押し、登録モードにします。表示LEDが点滅します。

- ② 登録するリモコン送信器の「停」ボタンを押します。表示LEDが2秒間点灯し、リモコン送信器の登録が完了します。

補足

- 2台以上登録する場合は、表示LEDが点滅している間に②の作業を繰り返してください。

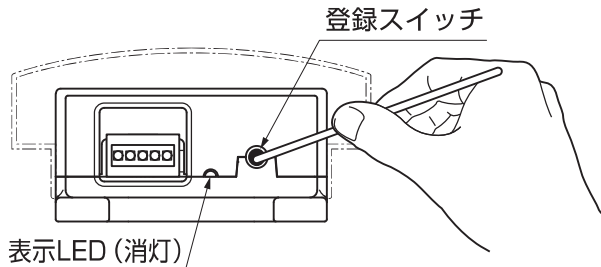

③リモコン受信器の登録スイッチをペン先やつまようじなどで押し、登録モードを終了します。表示LEDが消灯します。

補足

- リモコン送信器の登録が完了後、1分間そのままにしておくと、自動で登録モードが終了します。
- リモコン送信器は16台まで登録可能です。16台以上登録すると、最初に登録したリモコン送信器の登録が消えます。

(3) 登録取消し ※登録されているすべてのリモコン送信器が消去されます。

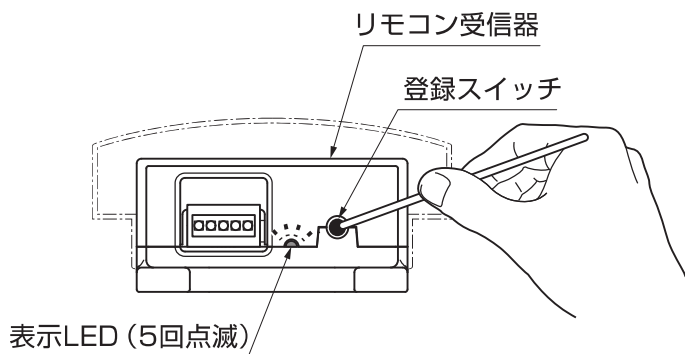

①登録スイッチを5秒以上長く押します。表示LEDが5回点滅します。

5 電池の交換方法について

※出荷時、電池はリモコン送信器に内蔵されています。

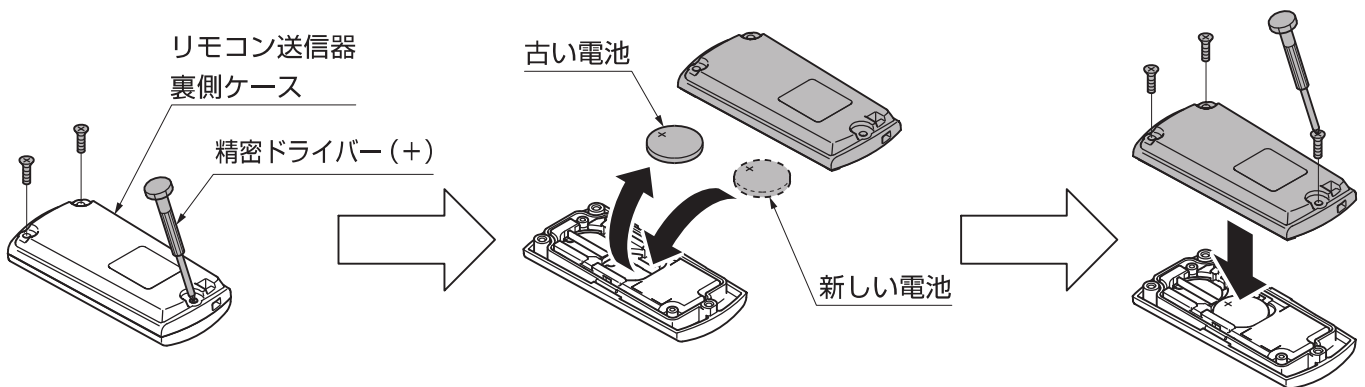

補足

- 取外したネジは紛失しないように注意してください。

補足

- 電池の極性「+」・「-」を確認の上、正しくセットしてください。また、水分やほこり等が入らないようにしてください。